

# Manual del instalador

## Bañeras de hidromasaje

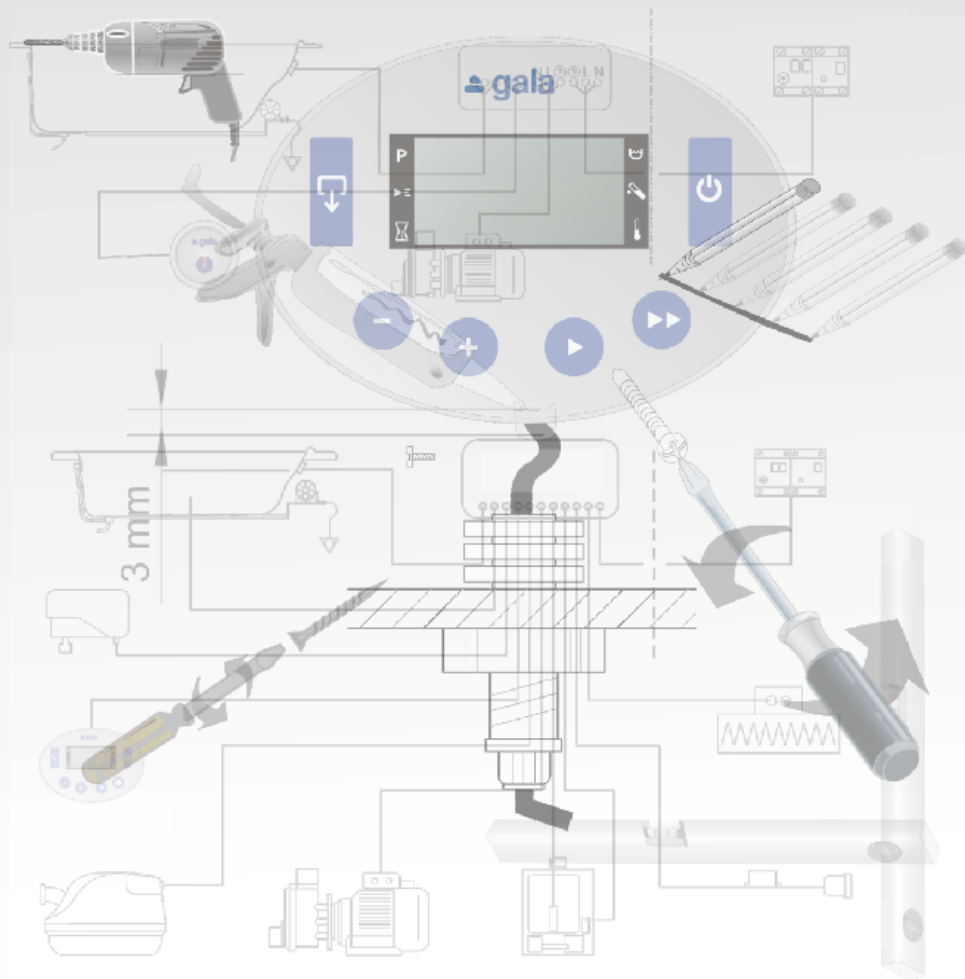

 gala

**INDICE**

INTRODUCCIÓN .....	3
INSTALACIÓN DE LA BAÑERA .....	3
1- Mediante muretes de obra .....	3
2- Mediante faldones .....	4
INSTALACIÓN DE FONTANERÍA .....	4
INSTALACIÓN ELÉCTRICA .....	4
1- Instalación .....	4
2- Cable de conexión .....	5
3- Protección .....	5
4- Montaje del panel digital .....	5
5- Esquema de conexiones .....	6
6- Especificaciones técnicas .....	7
NORMAS .....	7

## INTRODUCCIÓN

Las bañeras de Hidromasaje Gala han sido fabricadas con una especial atención a la calidad de los materiales. Igualmente, cada bañera de hidromasaje antes de llegar a su destino ha superado rigurosos controles técnicos y de seguridad.

Para el correcto funcionamiento de la bañera de hidromasaje, rogamos se sigan las siguientes instrucciones:

1. La instalación debe ser realizada por personal cualificado y de acuerdo con la normativa vigente en cada país.
2. La bañera debe conservar sus protecciones hasta el final de la obra, con objeto de prevenir posibles desperfectos. Para mover la bañera, cogerla por el armazón, nunca debe ser transportada arrastrándola o sujetándola por las tuberías.
3. Antes de proceder a su instalación, comprobar que la bañera no ha sufrido daño alguno durante el transporte o manipulación.

## INSTALACIÓN DE LA BAÑERA

La instalación de la bañera de hidromasaje se realizará de acuerdo con las INSTRUCCIONES DE MONTAJE de cada modelo, que se adjunta con la bañera, presentando especial atención a los siguientes puntos:

1. Antes de proceder a su instalación, llenar la bañera y comprobar que no existen fugas y que todos los elementos del hidromasaje funcionan correctamente.
2. A la hora de siliconar la bañera respetar las cotas indicadas, con el fin de evitar las pequeñas vibraciones que pueda ocasionar el motor de la bañera en su normal funcionamiento.

### **EL CIERRE DE LA BAÑERA PUEDE REALIZARSE DE DOS FORMAS:**

#### **1- MEDIANTE MURETES DE OBRA**

1. Se tendrá la precaución de dejar una holgura entre la bañera y el murete de 3 mm., para así poder sellar la junta con un cordón de silicona (Fig. 1).

2. Habrá que tener en cuenta que la zona del motor debe quedar cerrada, pero con la posibilidad de acceder al mismo para una eventual reparación. Además será necesario prever una rejilla para la ventilación del equipo de hidromasaje.

3. Colocar tapa de registro situada en la zona del motor, de 70x45 cm. mínimo, de manera que sea necesario una herramienta para su apertura. (Fig. 2).

4. Colocar una rejilla en la tapa de registro, con superficie mínima de 200 cm<sup>2</sup>. Ésta tendrá unas aberturas que impidan la penetración del dedo.

5. En bañeras con Panel Digital, en el codo de aspiración se encuentra la sonda de temperatura y en aquellas bañeras con la opción de autolimpieza el tubo de salida del líquido desinfectante. Antes de cerrar por completo la bañera debe asegurarse que el funcionamiento de ambos componentes es correcto y que no ha sufrido daños durante el transporte o la instalación. Tener en cuenta que estos accesorios, además del calefactor del agua, tienen que estar accesibles desde la tapa de registro, para posibles operaciones de mantenimiento.

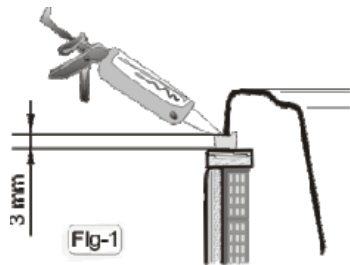

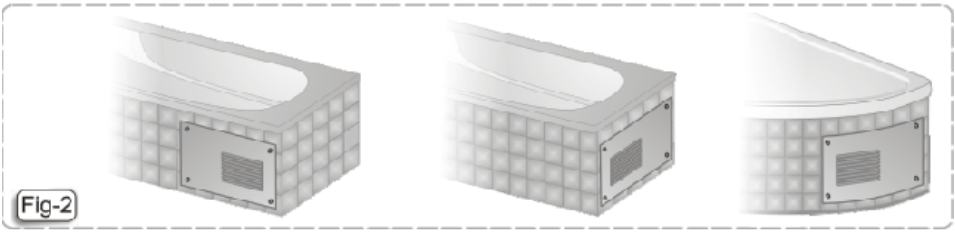

## 2- MEDIANTE FALDONES

El montaje de éstos se describe en las INSTRUCCIONES DE MONTAJE de cada modelo, que se adjunta con la bañera.

Con este sistema evitaremos colocar la tapa registro y la rejilla de ventilación. El acceso al equipo de hidromasaje para su mantenimiento se realiza retirando los faldones y la ventilación se efectúa por la ranura que queda entre el suelo y el faldón. En ningún caso debe sellarse esta ranura.

## INSTALACIÓN DE FONTANERÍA

1. La instalación hidráulica debe cumplir la normativa vigente de cada país.
2. Para la instalación de la grifería debe consultarse las INSTRUCCIONES DE MONTAJE específicas de cada bañera, donde se aconseja la ubicación de la misma.
3. El desagüe automático se conectará a la red de evacuación mediante un manguito elástico.

## INSTALACIÓN ELÉCTRICA

La instalación eléctrica se realizará de acuerdo con el reglamento de baja tensión y cumpliendo la normativa vigente en cada país. Las bañeras de hidromasaje Gala cumplen las normas UNE 67.301-EX, en la cual está incluida la de seguridad eléctrica UNE-EN 60.335-2-60 .

### 1. Instalación

No podrá realizarse ninguna conexión eléctrica dentro del volumen 1 que no cumpla un grado de protección IPx5.

Para lo que se recomienda utilizar una caja de conexiones ideada para este fin, que cumpla el grado de protección citado. Igualmente, se tendrá la precaución de realizar esta conexión situándola a 20 mm por encima del suelo.

En los volúmenes 0 y 1 no se instalarán interruptores, tomas de corriente ni aparatos de iluminación. Se admiten por encima de este volumen, contactores de mando de sonería accionados por un cordón o cadena de material no higroscópico.

En el volumen 2 no se instalarán interruptores, pero podrán instalarse tomas de corriente de seguridad. Podrán instalarse aparatos de alumbrado de instalación fija, preferentemente de la Clase II de aislamiento, o, en su defecto, no presentarán ninguna parte metálica accesible y en los portalámparas no se podrán establecer contactos fortuitos con partes activas al poner o quitar las lámparas. En estos aparatos de alumbrado no se podrán disponer interruptores ni tomas de corriente, a menos que estas últimas sean de seguridad.

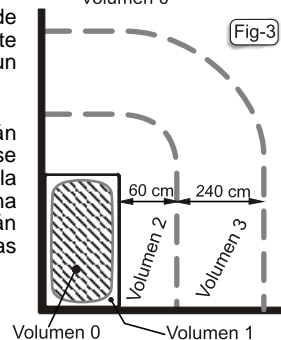
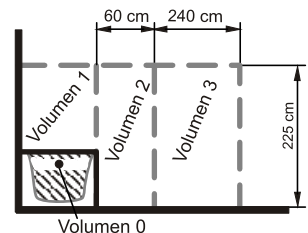

## 2. Cable de conexión

Debe utilizarse el cable de alimentación que se suministra con la bañera u otro similar (con cubierta de características no menores que el de tipo H05 V V-F), teniendo en cuenta la caída de tensión máxima impuesta en el reglamento de baja tensión. La sección del cable suministrado es de 1,5 mm<sup>2</sup>. excepto en las bañeras con resistencia de mantenimiento en las que esta sección es de 2,5 mm<sup>2</sup>.

En caso de reemplazar este cable, recuerde que el hilo amarillo/verde de toma de tierra debe tener al menos una longitud 40 mm superior que los hilos de fase y neutro. De esta manera se asegurará que, en el caso que se produjese un estirón, el último cable en desconectarse de la regleta sería el de tierra, no perdiéndose así la protección eléctrica en ningún momento.

Esta operación y cualquier otra intervención será realizada por el personal del Servicio de Asistencia Técnica correspondiente.

La bañera estará permanentemente conectada a una canalización eléctrica fija.

## 3. Protección

La bañera dispone de una conexión equipotencial entre sus elementos metálicos. Esta conexión, situada en la placa de fijación del motor, deberá conectarse a la instalación equipotencial del cuarto de baño. Este cable de conexión podrá tener una sección de 2,5 mm<sup>2</sup> hasta 6 mm<sup>2</sup>.

La instalación eléctrica de la bañera debe protegerse mediante un interruptor diferencial de máximo 30 mA y de un interruptor magnetotérmico adecuado al consumo de cada modelo de bañera (ver consumos en la lista de especificaciones técnicas), el cual disponga de desconexión omnipolar y con una distancia de apertura de al menos 3 mm. Ambos interruptores deben estar fuera de los volúmenes de protección del cuarto de baño.

## 4. Montaje del panel digital

En aquellas bañeras que dispongan del Panel Digital, antes de instalar la bañera en su lugar definitivo proceda a colocar el mando como se indica a continuación:

- Compruebe que el capuchón del prensaestopas no está apretado y la manguera de conexiones se desliza libremente por el interior del prensaestopas y eje de rotación.
- Extraiga el tornillo de fijación de la parte posterior del mando.
- Coloque el mando sobre el eje de rotación, haciendo una ligera presión para que las juntas de estanqueidad entren correctamente.
- Gire el mando hasta que se vea por el alojamiento del tornillo el canal donde estaba alojado el mismo.
- Monte el tornillo hasta su tope.
- Compruebe que el giro del mando es de unos 270° y que el recorrido se hace de forma suave. Si no es así, extraiga el tornillo y repita la operación dando un giro al mando.
- Apriete el prensaestopas fijando así la manguera eléctrica.
- Verifique la sujeción del conjunto.

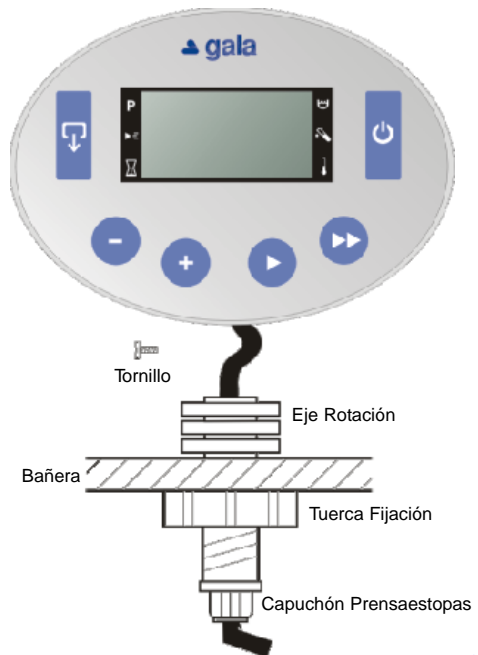

## 5. Esquema de conexiones

## HIDROMASAJE CON PULSADOR ELECTRÓNICO

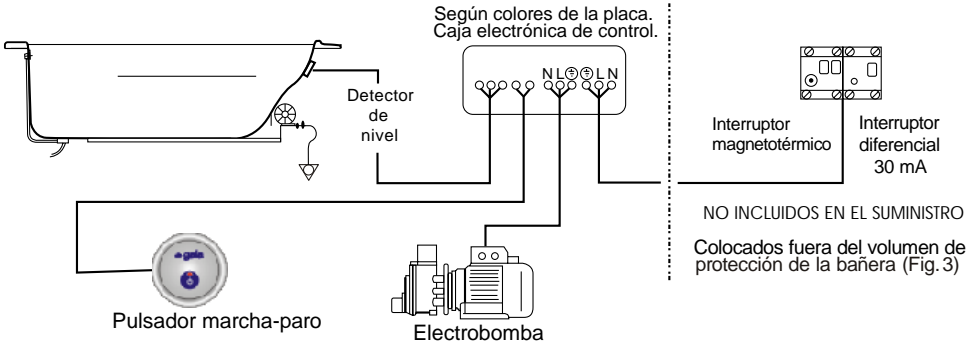

## HIDROMASAJE CON PANEL DIGITAL

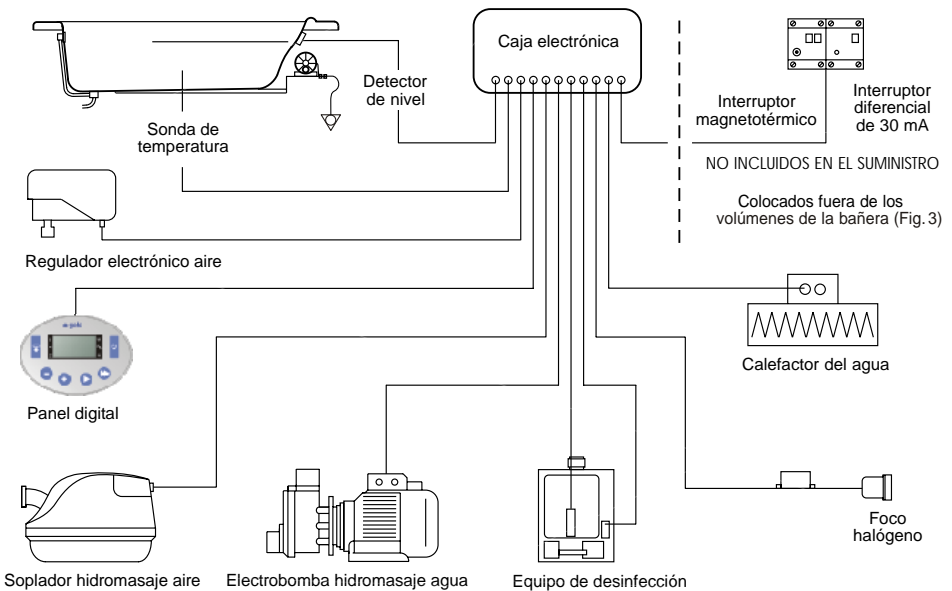

## 6. Especificaciones técnicas

• Tensión de alimentación: ..220... 230V~; 50Hz

	POTENCIA NOMINAL	INTENSIDAD NOMINAL
Masaje agua	650W	2,9A
Masaje agua + calefactor de mantenimiento + luz	2700W	12A
Masaje agua + aire	1150W	5,2A
Masaje agua + aire + calefactor de mantenimiento + luz	3200W	14,5A

### ELECTROBOMBA AGUA

Potencia ..... 650W  
Intensidad ..... 2,9A  
Protección ..... IP55

### CALEFACTOR DE MANTENIMIENTO

Potencia ..... 2000W  
Intensidad ..... 8,9A  
Protección ..... IPX5

### SOPLADOR AIRE

Potencia ..... 500W  
Intensidad ..... 2,3A  
Protección ..... IP25

### FOCO HALÓGENO

Voltaje ..... 12V  
Potencia ..... 50W  
Protección ..... IPX8

## NORMAS

La garantía y calidad de las bañeras Gala se respaldan con el cumplimiento de exigentes normas, que a continuación se relacionan.

UNE-EN 232 ..... Normas de cotas de conexión de bañeras  
UNE 67301-EX ..... Normas de bañeras de hidromasaje  
UNE 67300-EX ..... Normas de bañeras de uso doméstico  
UNE-EN 60335-2-60 ..... Seguridad eléctrica de bañeras de hidromasaje y análogos

### ACERO

NFD14-506 ..... Ensayos convencionales de resistencia a los ácidos a temperatura ambiente  
NFD14-508 ..... Resistencia a los agentes químicos domésticos y manchas  
NFD14-501 ..... Resistencia a la abrasión  
NFD14-502 ..... Resistencia a los choques  
NFD14-503 ..... Resistencia a los choques térmicos  
NFD14-504 ..... Resistencia a las cargas estáticas  
DIN 51169 ..... Continuidad de la capa de esmalte  
BS 1344 Part 6 ..... Resistencia a los álcalis  
ISO 2734/2745 ..... Resistencia a los álcalis  
ISO 2744 ..... Resistencia al agua hirviendo y a su vapor  
NFD14-505 ..... Adherencia del esmalte al acero

### MATERIALES ACRÍLICOS

UNE-53463 ..... Normas para bañeras de materiales acrílicos de uso doméstico  
EN-198

UNE-53464 ..... Especificaciones de las planchas acrílicas  
EN-263



## **CERÁMICAS GALA, S.A.**

Ctra. Madrid - Irún, Km. 244  
Apartado de Correos, 293  
09080 BURGOS - ESPAÑA  
[www.gala.es](http://www.gala.es)

 +34-947 47 41 00

 +34-947 47 41 03

e-mail: [general@gala.es](mailto:general@gala.es)